



PL: Skrócona instrukcja obsługi

CZ: Rychlý průvodce

RU: Инструкция по монтажу, эксплуатации и паспорт изделия

EN: Quick Guide

Wprowadzenie

091FL / 091FLRF jest programowanym, tygodniowym regulatorem, który służy do kontroli temperatury systemów grzewczych lub chłodniczych. Przed pierwszym uruchomieniem urządzenia należy uważnie przeczytać niniejszą instrukcję. W regulatore należy stosować baterie alkaliczne AA, 1,5V. Baterie wkładamy do pojemnika na baterie znajdującego się pod kłapką. Nie należy stosować baterii wielokrotnego ładowania.

Zgodność produktu

Produkt jest zgodny z następującymi dyrektywami EC: kompatybilności elektromagnetycznej 2004/108/CE, niskonapięciową 2006/95/EEC, dyrektywą 93/68/EEC oraz 99/5/EC. Pełne informacje dostępne są na stronie internetowej www.saluslegal.com

Bezpieczeństwo

Używać zgodnie z regulacjami obowiązującymi w danym kraju oraz na terenie UE. Należy używać urządzenie zgodnie z przeznaczeniem, utrzymując urządzenie je w suchym otoczeniu. Produkt wyłącznie do użytku wewnątrz budynków. Instalacja musi zostać przeprowadzona przez wykwalifikowaną osobę, zgodnie z zasadami obowiązującymi w danym kraju oraz na terenie UE.

Введение

091FL / 091FLRF - это программируемый, недельный регулятор, применяемый для контроля комнатной температуры в системах отопления и кондиционирования. Пожалуйста, внимательно прочитайте данное руководство перед использованием устройства. Используйте щелочные батареи AA, 1,5 V. Запрещается использовать аккумуляторные батареи. Вставьте батареи в контейнер, расположенный в задней части термостата.

Продукция соответствует

Компания SALUS Controls информирует, что данное оборудование соответствует Директивам: 2004/108/CE, 2006/95/EEC, 93/68/EEC и 99/5/EC. Полную информацию относительно Декларации соответствия найдете на нашем сайте: www.saluslegal.com

Информация по безопасности

Используйте согласно инструкции по эксплуатации, а также правилам, действующим в ЕС. Это устройство должно устанавливаться компетентным специалистом. Применяйте согласно назначению и только внутри помещений.

Úvod

091FL / 091FLRF je týdenní programovatelný termostat, který slouží k regulaci teploty místnosti v topných nebo chladicích systémech. Před prvním použitím si pečlivě přečtěte tuto příručku. Pro napájení termostatu použijte pouze alkalické baterie typu AA 1,5 V. Baterie vložte do otvoru pro baterie umístěného pod krytem. Nepoužívejte dobíjecí baterie.

Shoda výrobku

Tento produkt splňuje následující směrnice EU: 2014/30/EU 2014/35/EU 2014/53/EU a 2011/65 / EU. Zkontrolujte prosím www.saluslegal.com pro úplné informace.

Bezpečnostní informace

Použití v souladu s EU a národními předpisy. Pouze pro interiérové použití. Udržujte přístroj úplně suchý. Tento výrobek musí být instalován oprávněnou osobou a v souladu se všemi EU a národními předpisy.

Introduction

091FL / 091FLRF is a programmable, weekly regulator that is used to control room temperature in heating or cooling systems. Before first use please read this manual carefully. Use only AA 1,5V alkaline batteries in thermostat. Place batteries into battery slot located under the cover. Do not use rechargeable batteries.

Product compliance

This product complies with the following EC Directives: Electromagnetic Compatibility 2004/108/CE, Low Voltage Directive 2006/95/EEC, Directive 93/68/EEC and 99/5/EC. Full information is available on the website www.saluslegal.com

Safety Information

Use in accordance to national and EU regulations. Use the device as intended, keeping it in dry condition. Product for indoor use only. Installation must be carried out by a qualified person in accordance to national and EU regulations.

Dane techniczne

Regulator przewodowy 091FL

Zasilanie	2 x baterie AA
Max obciążenie regulatora	5 (3) A
Sygnal wyjściowy	Przełącznik bezpieczeństwa NO / COM
Zakres regulacji temp.	5 - 30°C

Regulator bezprzewodowy 091FLRF

Zasilanie nadajnika	2 x baterie AA
Zasilanie odbiornika	230 V AC 50 Hz
Max obciążenie odbiornika	16 (5) A
Sygnal wyjściowy odbiornika	Przełącznik bezpieczeństwa NO / COM
Zakres regulacji temp.	5 - 30°C

Technické specifikace

Drátový termostat 091FL

Napájení	2 x baterie AA
Maximální zátěž	5 (3) A
Výstupní signál	Beznapěťový kontakt NO/COM
Rozsah řízení teploty	5 - 30°C

Bezdrátový termostat 091FLRF

Napájení termostatu	2 x baterie AA
Napájení přijímače	230 V AC 50 Hz
Maximální zátěž	16 (5) A
Výstupní signál	Beznapěťový kontakt NO/COM
Rozsah řízení teploty	5 - 30°C

Технические характеристики

Проводной терморегулятор 091FL

Питание	2 x батарее AA
Макс. нагрузка терморегулятора	5 (3) A
Выход	Беспотенциальное реле NO/COM
Диапазон регулирования темп.	5 - 30°C

Беспроводной терморегулятор 091FLRF

Питание регулятора	2 x батарее AA
Питание приёмника	230 V AC 50 Hz
Макс. нагрузка приёмника	16 (5) A
Выход приёмника	Беспотенциальное реле NO/COM
Диапазон регулирования темп.	5 - 30°C

Technical specification

Wired thermostat 091FL

Power supply	2 x AA batteries
Rating max	5 (3) A
Outputs	Voltage-free NO/COM relay
Temperature range	5 - 30°C

Wireless thermostat 091FLRF

Thermostat supply	2 x AA batteries
Receiver supply	230 V AC 50 Hz
Receiver rating max	16 (5) A
Receiver outputs	Voltage-free NO/COM relay
Temperature range	5 - 30°C

Wybór właściwej lokalizacji regulatora

Сprávné umístění termostatu

Выбор места для установки терморегулятора

Proper thermostat placement

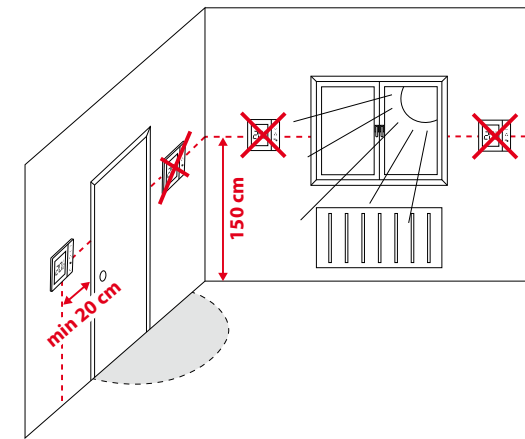

Funkcje przycisków

Przycisk	Funkcja
	Temperatura komfortowa lub w górę
	Temperatura ekonomiczna lub w dół
D	Ustaw dzień tygodnia
H	Ustaw godzinę
M	Ustaw minuty
Temp	Nastawa temperatury
Prog	Programowanie tygodniowe
Prog #	Wybór programu
OK	Potwierdź ustawienie
• Reset	Przywrócenie ustawień fabrycznych

Funkce tlačítek

Tlačítko	Funkce
	Komfortní teplota / zvýšení teploty
	Ekonomická teplota / snížení teploty
D	Nastavení dne
H	Nastavení hodin
M	Nastavení minut
Temp	Nastavení teploty
Prog	Týdenní program
Prog #	Výběr programu
OK	Potvrzení nastavení
• Reset	Obnovení továrního nastavení

Функции кнопок

Кнопка	Функция
	Комфортная температура/вверх (больше)
	Экономная температура/вниз (меньше)
D	Настройка дня недели
H	Настройка часов
M	Настройка минут
Temp	Задание температуры
Prog	Недельное программирование
Prog #	Выбор программы
OK	Подтверждение настроек
• Reset	Сброс к заводским настройкам

Button Functions

Button	Function
	Comfort temperature or Increase
	Economic temperature or Decrease
D	Set the day of the week
H	Set the hour
M	Set the minutes
Temp	Temperature setpoint
Prog	Weekly programming
Prog #	Program selection
OK	Confirm function
• Reset	Factory Reset

Opis ikon na wyświetlaczu

Popis ikon na displeji

Описание значков на экране

LCD Icon description

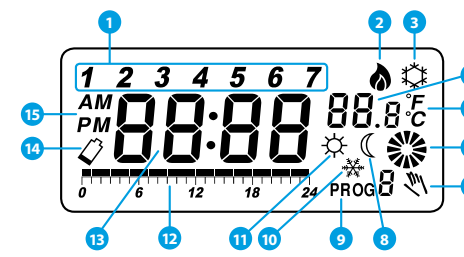

PL:

1. Dzień tygodnia
2. Tryb pracy regulatora - grzanie
3. Tryb pracy regulatora - chłodzenie
4. Temperatura mierzona / zadana
5. Jednostka temperatury
6. Informacja o stanie pracy urządzenia sterowanego (np. kotła)
7. Tymczasowe nadpisanie programu
8. Tryb ekonomiczny
9. Numer aktualnego programu
10. Tryb przeciwzamrożeniowy
11. Tryb komfortowy
12. Linia czasu – przebiegu programu
13. Zegar
14. Wyczerpanie baterii
15. AM/PM

CZ:

1. Indikátor dne v týdnu
2. Pracovní režim - vytápění
3. Pracovní režim - chlazení
4. Teplota naměřená / zadaná
5. Jednotky teploty
6. Informace o provozním stavu ovládaného zařízení (např. kotle)
7. Dočasný manuální režim
8. Režim ekonomické teploty
9. Aktuální program
10. Režim protizamrzné teploty
11. Režim komfortní teploty
12. Časová osa - průběh programu
13. Hodiny
14. Vybítení baterie
15. AM/PM

RU:

1. День недели
2. Режим работы регулятора - нагрев
3. Режим работы регулятора - охлаждение
4. Измеряемая / заданная температура
5. Единица изм. температуры
6. Состояние работы исполнительного устройства (напр. котла)
7. Временный ручной режим
8. Экономный режим
9. Номер текущей программы
10. Режим Защиты от замерзания
11. Комфортный режим
12. Время – ход программы
13. Время
14. Состояние батареи
15. До полудня / После полудня

EN:

1. Day of the week indicator
2. Heating Mode ON
3. Cooling Mode ON
4. Room / setpoint temperature
5. Temperature unit
6. Controlled device working status (e.g. boiler)
7. Temporary override
8. Eco Mode
9. Program number
10. Antifrost Mode
11. Comfort Mode
12. Program timeline indicator
13. Clock
14. Low battery indicator
15. AM/PM

Schemat podłączenia regulatora 091FL

Schéma připojení termostatu 091FL

Схема подключения 091FL

091FL Wiring diagram

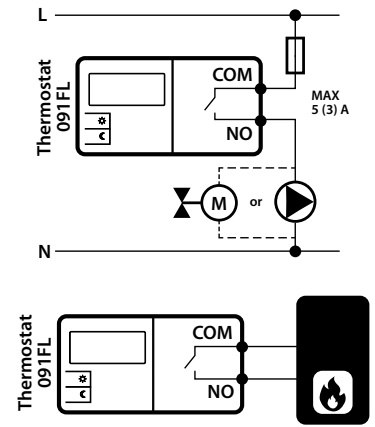

Schemat podłączenia regulatora 091FLRF

Schéma připojení termostatu 091FLRF

Схема подключения 091FLRF

091FLRF Wiring diagram

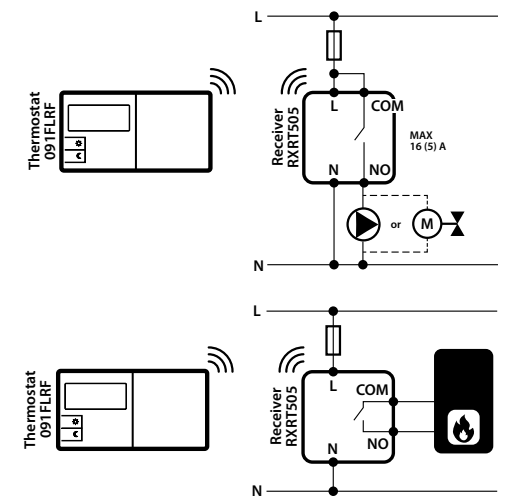

PL: ZMIANA KODU KOMUNIKACYJNEGO 091FLRF
Uwaga: Zaleca się zmianę kodu komunikacyjnego na inny niż fabryczny w celu uniknięcia zakłóceń, które mogą powodować inne urządzenia bezprzewodowe.

CZ: ZMĚNA KOMUNIKAČNÍHO KÓDU 091FLRF
Poznámka: Doporučuje se změnit komunikační kód na jiný než výrobní aby nedošlo k rušení jiných bezdrátových zařízení.

RU: ИЗМЕНЕНИЕ КОММУНИКАЦИОННОГО КОДА 091FLRF
Важно: Рекомендуется изменение коммуникационного кода на другой, чем по умолчанию, чтобы избежать воздействия других беспроводных устройств на ваш регулятор.

EN: CHANGING THE COMMUNICATION CODE OF 091FLRF
Note: It is recommended to change the communication code to another than the factory to prevent other wireless devices interferences.

1. **PL:** Zmiana kodu komunikacyjnego za pomocą przełączników DIP ponumerowanych 1-5
2. **CZ:** Pro změnu komunikačního kódu použijte DIP přepínače čísla 1-5
3. **RU:** Изменение коммуникационного кода с помощью DIP -переключателей пронумерованных от 1-5.
4. **EN:** Use DIP switches numbered 1-5 to change the communication code

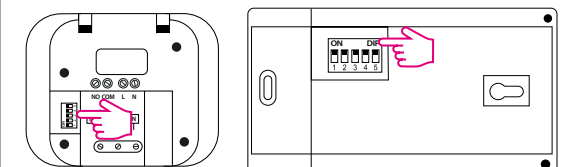

- 2 PL:** Ustaw przełączniki DIP w regulatorze i odbiorniku w pozycjach losowych, koniecznie w obu urządzeniach dokładnie tak samo.
CZ: Nastavte náhodně DIP přepínače - přepínače musí být nastaveny ve stejné pozici na přijímači i vysílači.
RU: Установите DIP-переключатели в случайном порядке - в таком же положении на регуляторе и приёмнике.
EN: Set DIP switches randomly - necessarily in same position on receiver as in transmitter.

- 3 PL:** Po dokonaniu zmiany kodu komunikacyjnego zresetuj regulator przyciskiem **Reset**.
CZ: Po změně komunikačního kódu, proveďte reset stisknutím **Reset**.
RU: После изменения коммуникационных кодов перезагрузите терморегулятор с помощью кнопки **Reset**.
EN: Press **Reset** button after communication code changing.

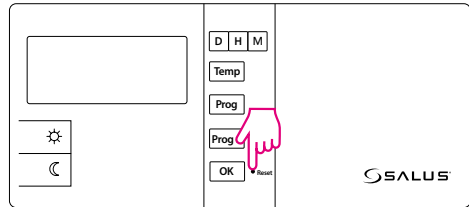

Nastawa czasu

Nastavení času

Настройка времени

Setting Time

- PL:** Naciśnij przycisk **OK**, aby podświetlić ekran.
 Naciśnij **D**, aby ustawić dzień tygodnia.
 Naciśnij **H**, aby ustawić godzinę.
 Naciśnij **M**, aby ustawić minuty.
CZ: Stiskněte **OK** chcete-li podsvítit displej.
 Stiskněte **D** pro nastavení dne v týdnu.
 Stiskněte **H** pro nastavení hodin.
 Stiskněte **M** pro nastavení minut.
RU: Нажмите кнопку **OK**, чтобы включить подсветку экрана.
 Нажмите **D**, чтобы настроить день недели.
 Нажмите **H**, чтобы настроить час.
 Нажмите **M**, чтобы настроить минуту.
EN: Press **OK** button to highlight the display.
 Press **D** to set the day.
 Press **H** to set the hour.
 Press **M** to set the minutes.

Nastawa temperatury komfortowej

Nastavení komfortní teploty

Настройка комфортной температуры

Setting the comfort temperature

- 1 PL:** Naciśnij przycisk **OK**, aby podświetlić ekran. Naciśnij **☼**, a następnie przycisk **Temp**.
CZ: Stisknutím tlačítka **OK**, zvýrazníte displej. Stiskněte tlačítko **☼** a poté stiskněte tlačítko **Temp**.
RU: Нажмите кнопку **OK**, чтобы включить подсветку экрана. Нажмите **☼**, а потом кнопку **Temp**.
EN: Press **OK** button to highlight the display. Press **☼** and then press **Temp**.

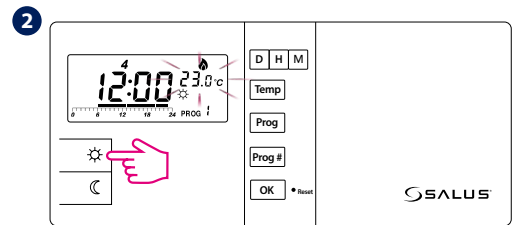

- PL:** Na wyświetlaczu zostanie wyświetlona aktualnie zadana temperatura komfortowa. Aby zmienić jej wartość naciśnij przycisk **☼** lub **☾**.
CZ: Na displeji se zobrazí aktuální nastavená komfortní teplota. Teplotu můžete měnit pomocí tlačítek **☼** nebo **☾**.
RU: На экране будет изображена заданная комфортная температура. Чтобы изменить данную температуру, нажмите кнопку **☼** или **☾**.
EN: Display will show current comfort temperature. To change this temperature, press **☼** or **☾** button.

- 3 PL:** Wybór zatwierdź przyciskiem **OK**.
CZ: Nastavení potvrďte stiskem tlačítka **OK**.
RU: Подтвердите выбор кнопкой **OK**.
EN: To confirm press **OK** button.

Nastawa temperatury ekonomicznej

Nastavení ekonomické teploty

Настройка экономной температуры

Setting the economic temperature

- 1 PL:** Naciśnij przycisk **OK**, aby podświetlić ekran. Naciśnij **☾**, a następnie przycisk **Temp**.
CZ: Stisknutím tlačítka **OK** aktivujete podsvícení displeje. Stiskněte tlačítko **☾** a poté stiskněte tlačítko **Temp**.
RU: Нажмите кнопку **OK**, чтобы включить подсветку экрана. Нажмите **☾**, а потом кнопку **Temp**.
EN: Press **OK** button to highlight the display. Press **☾** and then press **Temp**.

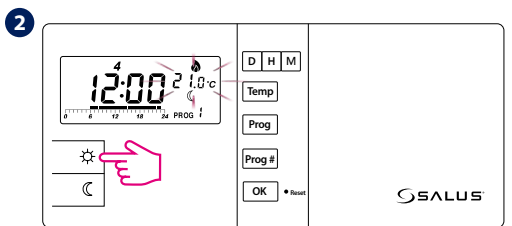

- PL:** Na wyświetlaczu zostanie wyświetlona aktualnie zadana temperatura ekonomiczna. Aby zmienić jej wartość naciśnij przycisk **☼** lub **☾**.
CZ: Na displeji se zobrazí aktuální nastavená ekonomická teplota. Teplotu můžete měnit pomocí tlačítek **☼** nebo **☾**.
RU: На экране будет изображена заданная экономная температура. Чтобы изменить данную температуру, нажмите кнопку **☼** или **☾**.
EN: Display will show current economic temperature. To change this temperature, press **☼** or **☾** button.

- 3 PL:** Wybór zatwierdź przyciskiem **OK**.
CZ: Nastavení potvrďte stiskem tlačítka **OK**.
RU: Подтвердите выбор кнопкой **OK**.
EN: To confirm press **OK** button.

Programy

Programy

Программирование

Programs

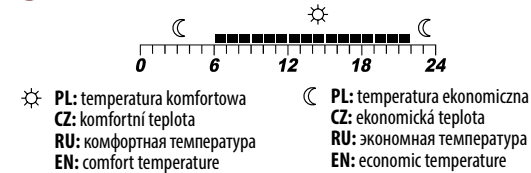

- ☼ PL:** temperatura komfortowa **☾ PL:** temperatura ekonomiczna
CZ: komfortní teplota **CZ:** ekonomická teplota
RU: комфортная температура **RU:** экономная температура
EN: comfort temperature **EN:** economic temperature
PL: Do dyspozycji jest 9 programów. Programy 0-5 są to programy fabryczne. Programy 6-8 mogą być definiowane przez użytkownika.
CZ: K dispozici je 9 programů. Programy 0-5 jsou továrně přednastaveny, programy 6-8 mohou být definovány uživatelem.
RU: У вас выбор 9 программ. С 0-5 - это заводские программы. Программы с 6-8 пользователь может настроить самостоятельно.
EN: There are 9 programs available. Programs 0-5 are factory programs. Programs 6-8 can be defined by user.

Wybór programów fabrycznych (0-5)

Volba programů (0-5)

Выбор одной из заводских программ (0-5)

Selection of factory (0-5) programs

- 1 PL:** Naciśnij przycisk **OK**, aby podświetlić ekran. Następnie wybierz dzień tygodnia za pomocą przycisku **Prog**.
CZ: Stiskněte tlačítko **OK**, pro aktivaci podsvícení displeje. Potom tlačítkem **Prog** vyberte den v týdnu.
RU: Нажмите кнопку **OK**, чтобы включить подсветку экрана. Выберите день недели с помощью кнопки **Prog**.
EN: Press **OK** to highlight the display. Select the day of the week by pressing **Prog** button.
2 PL: Naciśnij **Prog #**, aby ustawić numer programu (0-5) dla wybranego dnia tygodnia.
CZ: Stiskněte **Prog #** a nastavte číslo programu (0-5) pro zvolený den v týdnu.
RU: Нажмите кнопку **Prog #**, чтобы задать номер программы для выбранного дня недели.
EN: Press **Prog #** to set the program number (0-5) for the selected day.

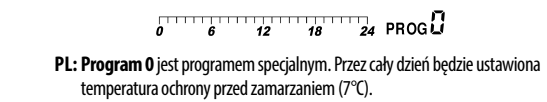

- PL:** Program 0 jest programem specjalnym. Przez cały dzień będzie ustawiona temperatura ochrony przed zamarzaniem (7°C).
CZ: Program 0 jedná se o speciální program. V celém průběhu dne je nastavena teplota protizámrazné ochrany (7°C).
RU: Программа 0 - в данной программе целый день заданная температура защиты от замерзания (7°C).
EN: Program 0 is a special program. It will set the whole day antifrost temperature (7°C).

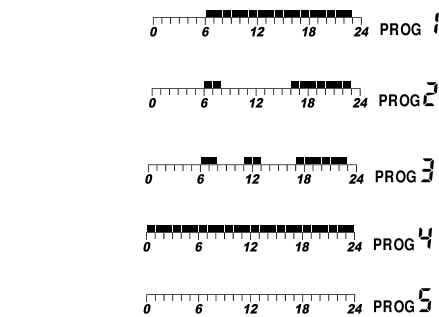

- 3 PL:** Wybór zatwierdź przyciskiem **OK**.
CZ: Výběr potvrďte tlačítkem **OK**.
RU: Подтвердите выбор кнопкой **OK**.
EN: To confirm press **OK** button.

PL: Uwaga: Na odwrocie klapyk znajdują się rozpisane programy.
CZ: Poznámka: Na zadní straně krytu kláves je šítek s popisem programů.
RU: Внимание: Сзади регулятора находится описание программ.
EN: Note: On the flip side of the cover is a label with programs descriptions.

Wybór i definiowanie programów przez użytkownika (6-8)

Výběr a programování uživatelských programů (6-8)

Выбор и программирование пользовательских программ (6-8)

Choosing and programming (6-8) user programs

- 1 PL:** Naciśnij przycisk **OK**, aby podświetlić ekran. Następnie wybierz tydzień tygodnia za pomocą przycisku **Prog**.
CZ: Stiskněte tlačítko **OK**, pro aktivaci podsvícení displeje. Potom tlačítkem **Prog** vyberte den v týdnu.
RU: Нажмите кнопку **OK**, чтобы включить подсветку экрана. Выберите день недели с помощью кнопки **Prog**.
EN: Press **OK** to highlight the display. Select the day of the week by pressing **Prog** button.
2 PL: Naciśnij **Prog #**, aby ustawić numer programu (6,7 lub 8) dla wybranego dnia tygodnia.
CZ: Stiskněte **Prog #** a nastavte číslo programu (6,7 nebo 8) pro zvolený den v týdnu.
RU: Нажмите **Prog #**, чтобы установить номер программы (6,7 или 8) для выбранного дня недели.
EN: Press **Prog #** to set the program number (6,7 or 8) for the selected day.

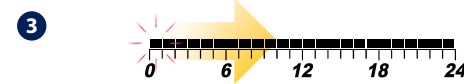

- 3 PL:** Naciśnij przycisk **☼** lub **☾** (każde naciśnięcie jednego z przycisków powoduje przesunięcie się po osi czasu o godzinę i przypisanie temperatury komfortowej lub ekonomicznej).
CZ: Stiskněte tlačítko **☼** nebo **☾** (každé stisknutí jednoho z těchto tlačítek přesune časovou osu o jednu hodinu a přiřadí komfortní nebo ekonomickou teplotu).
RU: Нажмите кнопку **☼** или **☾** (нажимая кнопки можете установить промежуток времени для экономичной или комфортной температуры - одно нажатие = один час).
EN: Press **☼** or **☾** button (each pressing one of these buttons moves the timeline by one hour and assigns an comfortable or economic temperature).
4 PL: Wybór zatwierdź przyciskiem **OK**.
CZ: Výběr potvrďte tlačítkem **OK**.
RU: Подтвердите выбор кнопкой **OK**.
EN: To confirm press **OK** button.

Menu serwisowe

Servisní menu

Сервисное меню

Service menu

- PL:** Naciśnij przycisk **OK**, aby podświetlić ekran. Następnie wywołaj menu serwisowe przytrzymując przycisk **OK** przez 5 sekund.
1 **☼ - tryb grzania** - przekaźnik zwiiera styki przy zapotrzebowaniu na ciepło (wartość domyślna).
☾ - tryb chłodzenia - przekaźnik zwiiera styki przy zapotrzebowaniu na chłód z opóźnieniem 5 minut. Wyboru dokonujemy przyciskami **☼** i **☾**, aby potwierdzić wybór naciśnij przycisk **OK**.
2 **dLY^{DF F}** - Nieaktywne opóźnienie załączenia urządzenia grzewczego (wartość domyślna).
dLY^{DN} - Aktywne opóźnienie załączenia urządzenia grzewczego (5 min) Wyboru dokonujemy przyciskami **☼** i **☾**, aby potwierdzić wybór naciśnij przycisk **OK**.
3 **SPAN^{1.0°C}** - Histereza, możliwość wyboru pomiędzy wartością 0,5°C i 1,0°C (wartość domyślna = 1,0°C). Wyboru dokonujemy przyciskami **☼** i **☾**, aby potwierdzić wybór naciśnij przycisk **OK**.
4 **OFF5^{0.0°C}** - Korekta mierzonej temperatury* (zakres wartości od -3,0°C do +3,0°C, wartość domyślna = 0,0°C). Wyboru dokonujemy przyciskami **☼** i **☾**, aby potwierdzić wybór naciśnij przycisk **OK**.
 *funkcja dostępna od wersji oprogramowania 2.4

CZ: Stiskněte tlačítko **OK**, pro aktivaci podsvícení displeje. Do servisního menu se dostanete po stlačení tlačítka **OK** na 5 sekund.

- 1** **☼ - Režim vytápění** - relé sepne kontakt pro dosažení nastavené teploty **☾ - Režim chlazení** - relé sepne kontakt při překročení nastavené teploty se zpožděním 5 minut. Režim vyberte klávesami **☼** nebo **☾** a potvrďte klávesou **OK**.
2 **dLY^{DF F}** - Neaktivní zpoždění spínání topné jednotky (výchozí)
dLY^{DN} - Aktivní zpoždění spínání topné jednotky (5 min) Režim vyberte klávesami **☼** nebo **☾** a potvrďte klávesou **OK**.
3 **SPAN^{1.0°C}** - Rozpětí (hystereze), možné hodnoty jsou 0,5°C nebo 1°C (výchozí) Hysterezi vyberte klávesami **☼** nebo **☾** a potvrďte klávesou **OK**.
4 **OFF5^{0.0°C}** - Korekce naměřené teploty* Teplotu lze upravit v rozsahu (-3 °C až +3 °C) výchozí hodnota je 0,0 °C. Rozsah korekce upravte klávesami **☼** nebo **☾** a potvrďte klávesou **OK**.
 *tato funkce je k dispozici od verze software 2.4
RU: Нажмите кнопку **OK**, чтобы включить подсветку экрана. Повторно нажмите и удерживайте через 5 сек. кнопку **OK**, чтобы войти в сервисное меню.

- 1** **☼ - Режим нагрева** - При получении запроса на тепло, реле замыкает контакты (по умолчанию).
☾ - Режим охлаждения - При получении запроса на охлаждение, реле замыкает контакты с задержкой 5 минут. Режим вы выбираете с помощью кнопок **☼** и **☾**, чтобы подтвердить, нажмите кнопку **OK**.
2 **dLY^{DF F}** - Функция задержки включения устройства - неактивна (по умолчанию).
dLY^{DN} - Функция задержки включения устройства - активна (5 минут) Вариант выберите с помощью кнопок **☼** и **☾**, чтобы подтвердить, нажмите кнопку **OK**.
3 **SPAN^{1.0°C}** - Настройки гистерезиса, возможность выбора между 0,5°C и 1,0°C (по умолчанию 1,0°C). Вариант выберите с помощью кнопок **☼** и **☾**, чтобы подтвердить, нажмите кнопку **OK**.
4 **OFF5^{0.0°C}** - Функция корректировки измеряемой температуры* (диапазон значений с -3,0°C по +3,0°C, по умолчанию = 0,0°C). Вариант выберите с помощью кнопок **☼** и **☾**, чтобы подтвердить, нажмите кнопку **OK**.
 *функция доступна от версии прошивки 2.4 и выше.

EN: Press **OK** button to highlight the display. Then open service menu by holding **OK** button for 5 seconds.

- 1** **☼ - Heating mode** - the relay closes the contacts when there is a need for heating (default setting).
☾ - Cooling mode - the relay closes the contacts when there is a need for cooling (with 5 minutes delay). Press **☼** or **☾** to select mode. To confirm your option press **OK**.
2 **dLY^{DF F}** - Heating device delay switch disabled (default setting).
dLY^{DN} - Heating device delay switch is ON (5 min) Select by pressing **☼** or **☾** button. To confirm your option press **OK**.
3 **SPAN^{1.0°C}** - Temperature span selection, possible values are 0,5°C or 1,0°C (default = 1,0°C). Press **☼** or **☾** to set span. To confirm your option press **OK**.
4 **OFF5^{0.0°C}** - Measured temperature correction* (value range: -3.0 °C to +3.0 °C, default = 0,0 °C). Press **☼** or **☾** to set correction. To confirm your option press **OK**.
 *this feature is available from 2.4 software version